

A3 (420 x 297mm) 70g 模造紙 單色印刷

akasa. BULLET USB 3.0 four ports HUB

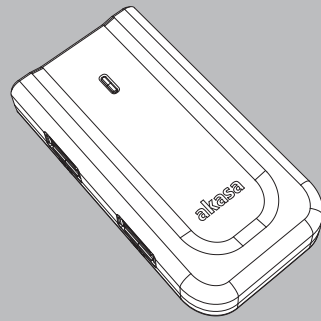

USER Manual **GB FR D PT ES**
Product Code: AK-HB06-BK

GB
AKASA Company notices
The information contained in this document is subject to change without notice. All rights reserved. Reproduction, adaptation, or translation of this material is prohibited without prior written permission of AKASA, except as allowed under copyright laws. The only warranties for AKASA products and services are set forth in the express warranty statements accompanying such products and services. Nothing herein should be construed as constituting an additional warranty. AKASA shall not be liable for technical or editorial errors or omissions contained herein.

Acknowledgements
Windows 2000 / XP / Vista / 7 are registered trademarks of Microsoft Corporation. Mac OS X 10.3 or higher are registered trademarks of Apple Computers. Copyright 2011 AKASA ASIA Corporation. General Notice: Other product names used herein are for identification purposes only and may be trademarks of their respective owners. AKASA disclaims any and all rights in those marks.

FR
Chartes de la compagnie AKASA
Les informations contenues dans ce document peuvent être modifiées sans avertissement. Tous droits réservés. Toute reproduction, adaptation, ou traduction de ce matériel est interdite sans la permission préalable écrite d'AKASA, excepté pour ce qui est autorisé par les lois du copyright. Les seules garanties pour les produits et les services d'AKASA sont stipulés dans la garantie expresse accompagnant de tels produits et services. Rien dans le présent document ne pourra être interprété comme constituant une garantie supplémentaire. AKASA ne peut être tenue responsable des erreurs techniques ou éditoriales ou omissions.

Remerciements
Windows 2000 / XP / Vista / 7 sont des marques commerciales de Microsoft Corporation. Mac OS 10.3 et supérieur sont des marques commerciales d'Apple Computers. Droits d'auteur 2011 AKASA ASIA Corporation. Remarque générale: D'autres noms de produit utilisés dans le présent document ne sont que pour l'identification et sont des marques commerciales de leurs propriétaires respectifs. AKASA dénie toute propriété des droits de ces marques.

D
AKASA Company notices
Die in dieser Dokumentation enthaltenen Informationen können ohne Ankündigung geändert werden. Alle Rechte sind vorbehalten. Eine Reproduktion, Adaption und Übersetzung dieses Materials ist ohne die vorherige schriftliche Zustimmung seitens AKASA nur dann zulässig, wenn es mit den Urheberrechtsschutzgesetzen im Einklang steht. Die einzig gültigen Garantien für AKASA-Produkte und -Dienste sind in den schriftlichen Garantieerklärungen aufgeführt, die diesen Produkte und Diensten beiliegend sind. Keine in dieser Dokumentation enthaltenen Informationen erweitern den Umfang dieser Garantien. AKASA ist nicht haftbar für technische Fehler und Druckfehler oder Auslassungen, die in dieser Dokumentation enthalten sein könnten.

Anerkennung
Windows 2000 / XP / Vista / 7 sind registrierte Markennamen von Microsoft Corporation. Mac OS 10.3 und höher sind registrierte Markennamen von Apple Computers. Copyright 2011 AKASA ASIA Corporation. Hinweis: Andere Produktnamen die hier genannt werden, dienen lediglich der Identifikation und sind wohlmöglich Markennamen ihrer jeweiligen Besitzer. Akasa lehnt hiermit jede und alle Rechte an diesem Marken ab.

PT
Avisos da AKASA Company
As informações contidas neste documento estão sujeitas à alteração sem prévio aviso. Todos os direitos reservados. A reprodução, adaptação ou tradução deste material é proibida sem a permissão prévia por escrito da AKASA, exceto se permitido sob as leis de copyright. As únicas garantias para os produtos e serviços AKASA estão indicadas nas declarações expressas de garantia que acompanham os produtos e serviços. Nada do que for apresentado neste documento deve ser interpretado de forma a constituir-se em uma garantia adicional. A Akasa não se responsabiliza por erros técnicos ou editoriais ou ainda possíveis omissões aqui contidas.

Declarações
Windows 2000 / XP / Vista / 7 são marcas comerciais registradas da Microsoft Corporation. Mac OS 10.3 ou superior são marcas comerciais registradas da Apple Computers. Copyright 2011 AKASA ASIA Corporation. Aviso Geral: Outros nomes de produtos usados no presente são somente para finalidades de identificação e podem ser marcas comerciais de seus respectivos donos. A AKASA renuncia a todos e quaisquer direitos sobre essas marcas.

ES
Avisos de la compañía AKASA
La información contenida en este documento está sujeta a cambios sin previo aviso. Todos los derechos reservados. La reproducción, adaptación o traducción de este material sin permiso previo por escrito de AKASA está prohibida con excepción de lo permitido por las leyes de derecho de copia. Las únicas garantías de los productos y servicios AKASA quedan definidas más adelante en los comunicados que acompañan a dichos productos y servicios. Nada de lo contenido aquí debería ser interpretado como garantía adicional. AKASA no se hará responsable de los errores técnicos o editoriales o omisiones contenidas aquí.

Reconocimientos
Windows 2000 / XP / Vista / 7 son marcas registradas de Microsoft Corporation. Mac OS 10.3 y superior son marcas registradas de Apple Computers. Copyright 2011 AKASA ASIA Corporation. Aviso General: Los nombres de otros productos son usados en el presente documento solo para fines de identificación y pueden ser marcas registradas de sus respectivos dueños. Akasa renuncia a todos y cualquier derecho de propiedad sobre dichas marcas.

Contents

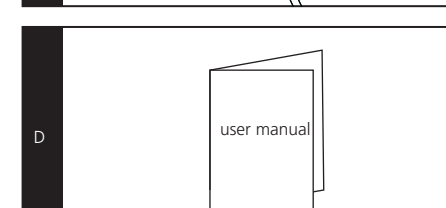
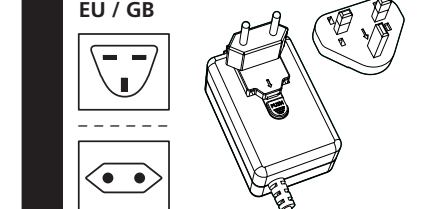
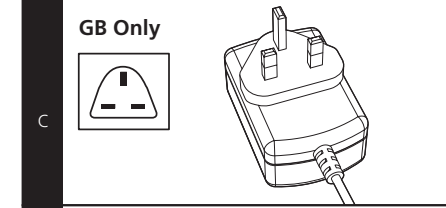
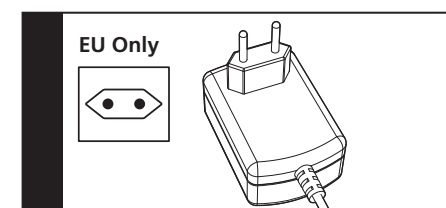
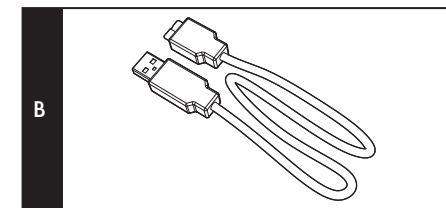
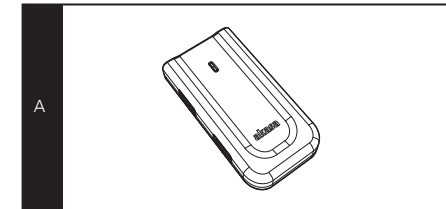

GB
A. USB 3.0 four ports HUB B. USB 3.0 cable
C. Power adapter D. user manual
Note: Contents may vary depending on country / market.

FR
A. HUB à quatre ports USB 3.0 B. câble USB 3.0
C. adaptateur d'alimentation
D. manuel de l'utilisateur
Remarque: Le contenu peut varier selon les pays / marchés.

D
A. USB 3.0 Vier-Port-HUB B. USB 3.0-Kabel
C. Netzadapter D. Bedienungsanleitung
Anmerkung: Inhalte können abhängig vom Land / Markt voneinander abweichen.

PT
A. HUB com quatro portas USB 3.0 B. cabo USB 3.0
C. adaptador de energia D. manual do usuário
Nota: O conteúdo pode variar dependendo da região / mercado

ES
A. HUB de cuatro puertos USB 3.0 B. cable USB 3.0
C. adaptador de corriente D. manual del usuario
Nota: Contiene mucho dependiendo de su país / mercado.

Installation

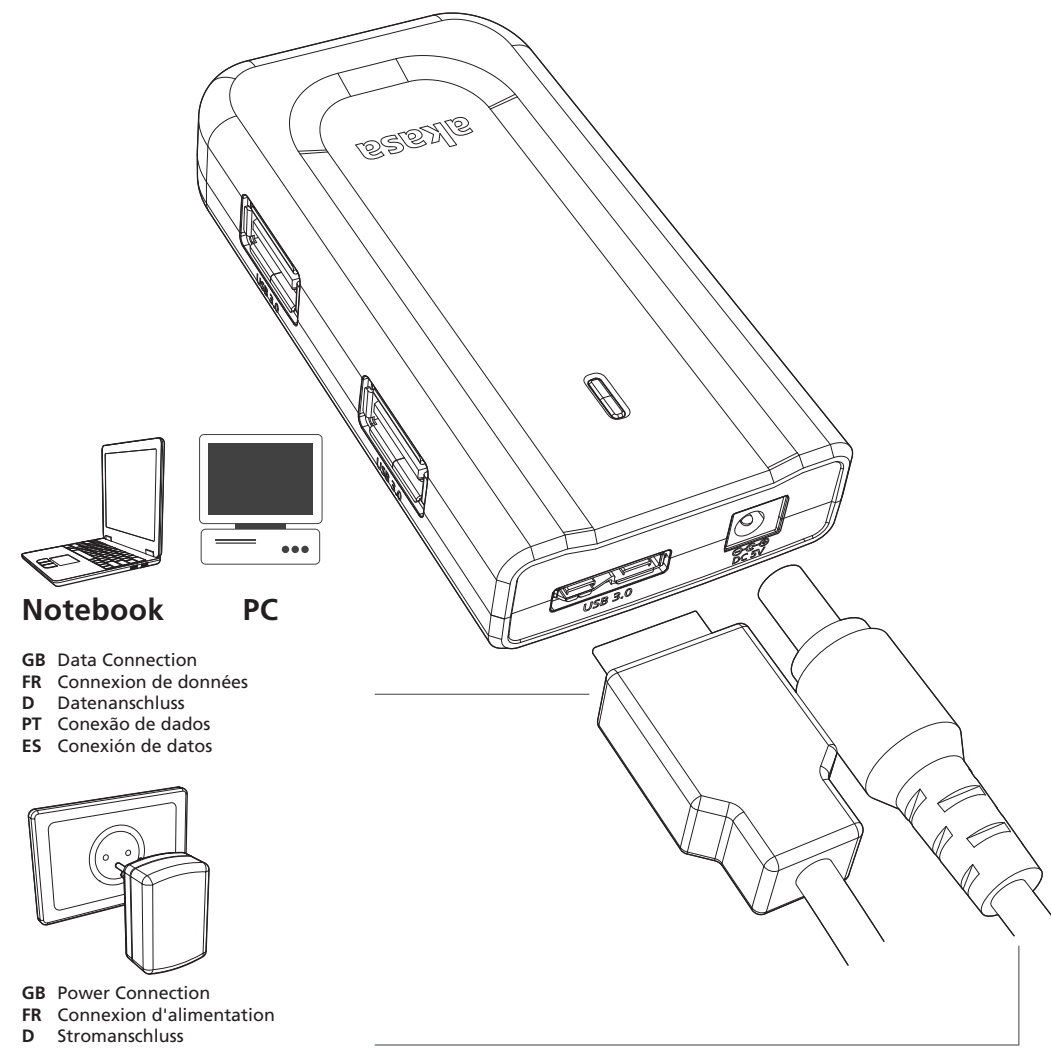

Notebook **PC**
GB Data Connection
FR Connexion de données
D Datenanschluss
PT Conexão de dados
ES Conexión de datos

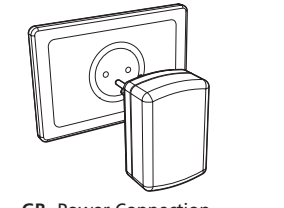

GB Power Connection
FR Connexion d'alimentation
D Stromanschluss
PT Conexão de energia
ES Conexión de la alimentación

GB
Note:
1. In self powered mode (from USB port only), there is a maximum limit of 900mA available for all four ports.
2. If more current is required use the DC adapter (included).
To achieve maximum data transfer speed a system with a USB 3.0 port is required.

FR
Remarque:
1. En mode autoalimenté (du port USB uniquement), il y a une limite max de 900mA disponible pour les quatre ports.
2. Si plus de courant est requis, utilisez l'adaptateur secteur (inclus).
Pour atteindre la vitesse de transfert maximum, un système avec port USB 3.0 est nécessaire.

D
Anmerkung:
1. Bei Stromversorgung via USB-BUS (vom USB Anschluss selbst), ist ein Strom von max 900mA für alle Vier USB-Ports verfügbar.
2. Wird ein höherer Strom benötigt, benutzen Sie bitte den im Lieferumfang enthalten DC Stromadapter.
Anmerkung: Inhalte können abhängig vom Land / Markt voneinander abweichen.

PT
Nota:
1. Em modo auto-alimentação (somente da porta USB), existe um limite máximo de 900mA disponíveis para todas as quatro portas.
2. Se for necessária mais corrente, use o adaptador CC (incluído).
Para usufruir da velocidade máxima na transferência de dados, é necessário que o seu PC tenha uma porta USB 3.0.

ES
Nota:
1. En el modo de auto alimentación, el límite máximo disponible para todos los cuatro puertos es de 900mA.
2. Si requiriese corriente adicional, use el adaptador DC incluido.
Para obtener la máxima velocidad de transferencia de datos, necesita un sistema con puerto USB 3.0.

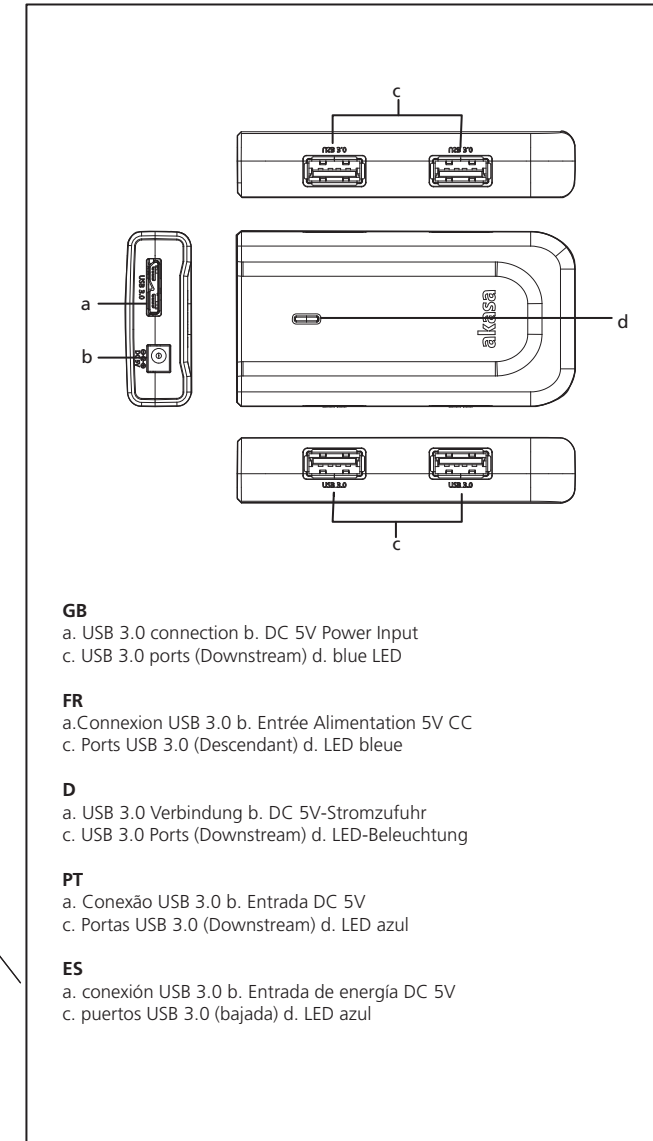

Easy-switch plug types

